



# SISTEMA DE COMPROMISOS Y REUNIONES

Román Díaz 205, Of. 405, Providencia  
02- 22353536





# ¿Qué es SCR?

## **Sistema Compromiso y Reuniones (SCR)**

El Sistema permite la gestión, administración y seguimiento de todos los temas y acuerdos analizados en una o varias reuniones, semejante a minutas de manera online.

# Características

- Creación de reuniones a cargo de un usuario
  - Agregar participantes a una reunión.
- Establecer uno o varios **TEMAS** dentro de una reunión realizada.
- Establecer uno o varios **ACUERDOS** dentro de un tema realizado.

# Funcionalidades

- Exportar a PDF.
- Sistema web “Responsive” adaptable a cualquier dispositivo móvil.
- Perfil Administrador y Usuario.



SISTEMA DE  
COMPROMISOS  
Y REUNIONES

# Flujo de trabajo

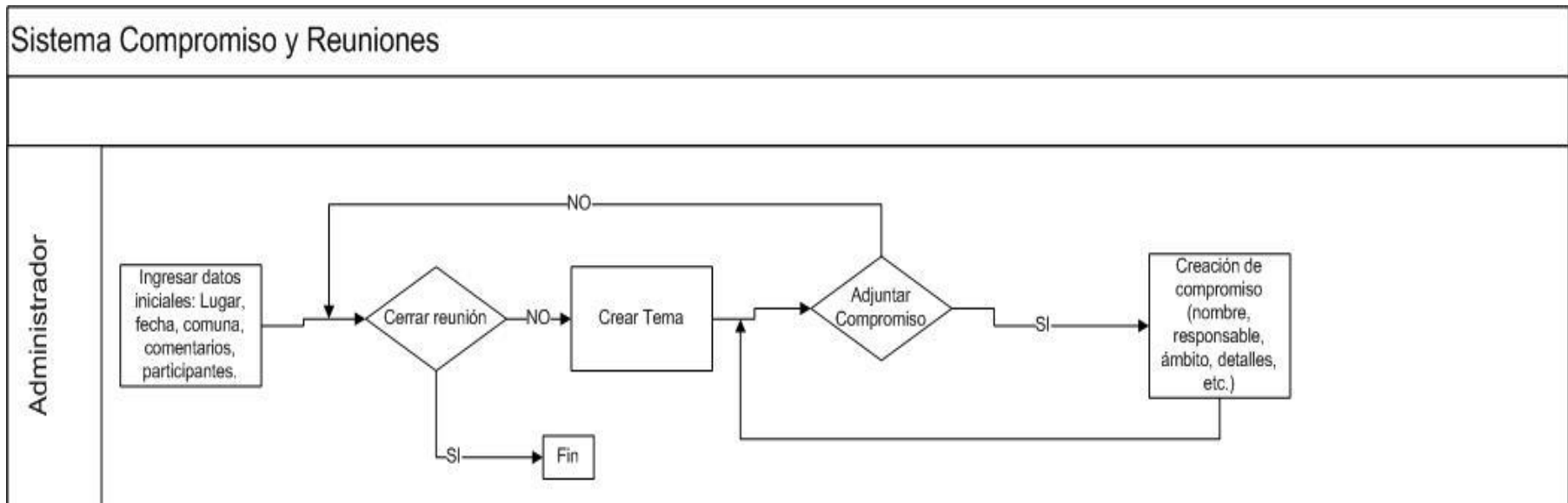

Román Díaz 205, Of. 405, Providencia  
02- 22353536



# Imágenes del Sistema

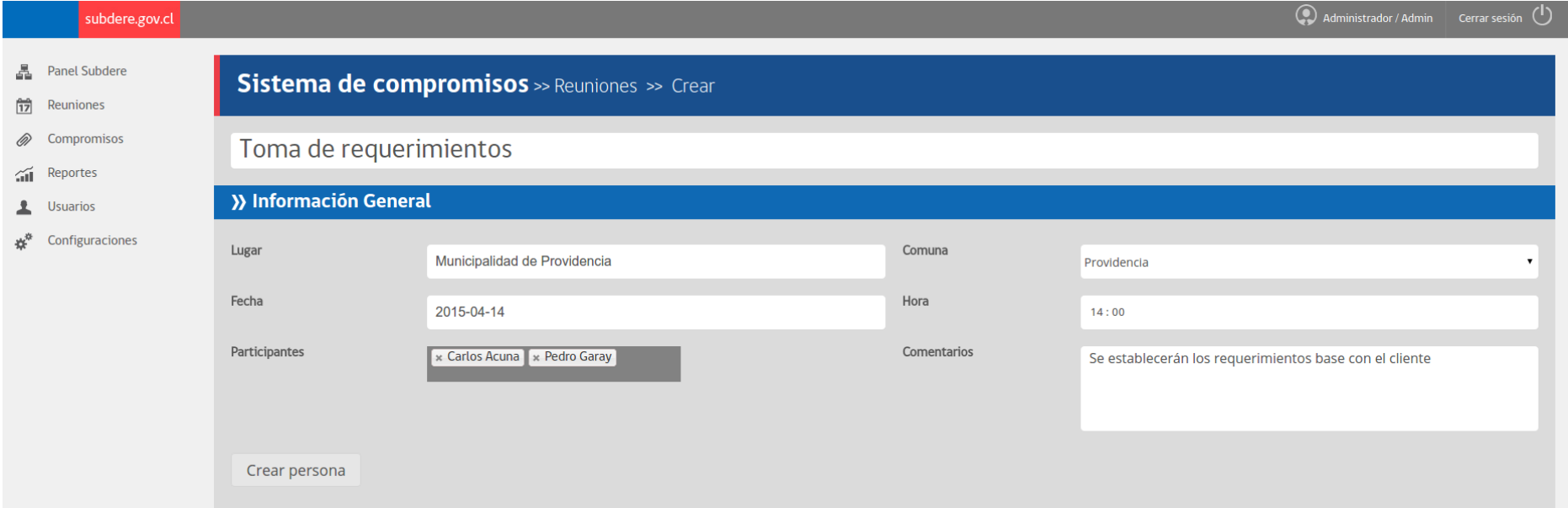

The screenshot shows the 'Sistema de compromisos' web application interface. The top navigation bar includes the URL 'subdere.gov.cl' and user information 'Administrador / Admin' with a 'Cerrar sesión' button. A left sidebar contains menu items: Panel Subdere, Reuniones, Compromisos, Reportes, Usuarios, and Configuraciones. The main content area is titled 'Sistema de compromisos >> Reuniones >> Crear' and features a 'Toma de requerimientos' search bar. Below this is the 'Información General' section with the following fields:

Lugar	Municipalidad de Providencia	Comuna	Providencia
Fecha	2015-04-14	Hora	14:00
Participantes	Carlos Acuna, Pedro Garay	Comentarios	Se establecerán los requerimientos base con el cliente

A 'Crear persona' button is located at the bottom left of the form area.



SISTEMA DE  
COMPROMISOS  
Y REUNIONES

# Imágenes del Sistema

Sistema de compromisos >> Reuniones >> Crear

Toma de requerimientos

## >> Información General

Lugar	<input type="text" value="Municipalidad de Providencia"/>	Comuna	<input type="text" value="Providencia"/>
Fecha	<input type="text" value="2015-04-14"/>	Hora	<input type="text" value="14:00"/>
Participantes	<input type="text" value="× Carlos Acuna"/> <input type="text" value="× Pedro Garay"/>	Comentarios	<input type="text" value="Se establecerán los requerimientos base con el cliente"/>

## >> Temas

Título tema	<input type="text"/>
Detalle	<input type="text"/>

Román Díaz 205, Of. 405, Providencia  
02- 22353536











# Imágenes del Sistema

El compromiso ha sido modificado

Sistema de compromisos >> Compromisos

Buscar

 Exportar PDF

Compromiso	Título reunión	Fecha cumplimiento	Estado	Prioridad	Avance	Acciones
oscar llenara doc	Iso 9001		Nuevo 	Media	0	  
Se analizarán los requerimientos	Toma de requerimientos	2015-04-28	Nuevo 	Alta	0	  

Primero < Anterior **1** Siguiente > Último



# Imágenes del Sistema

Carpeta personal subdere.gov.cl Administrador / Admin Cerrar sesión

Panel Subdere Reuniones Compromisos Reportes Usuarios Configuraciones

La reunión ha sido creada.

Sistema de compromisos >> Reuniones

Buscar  Exportar PDF + Crear reunión

Fecha	Título	Lugar	Compromisos	Creador	Acciones
2015-02-27	Iso 9001	webmachine	1	Administrador	   
2015-04-14	Toma de requerimientos	Municipalidad de Providencia	1	Administrador	   

Primero < Anterior 1 Siguiente > Último



# Tiempo en adaptar el Sistema a su empresa

Webmachine se compromete a realizar y adaptar este sistema de acuerdo a sus especificaciones en un periodo mínimo de **3 semanas**.



# SISTEMA DE COMPROMISOS Y REUNIONES

Román Díaz 205, Of. 405, Providencia  
02- 22353536





## ¿Quiénes somos?

Webmachine es una empresa con más de 7 años de experiencia, dedicada a la Consultoría, Desarrollo e Implementación de Sistemas y Sitios Web. Contamos con una gran experiencia tanto en el mundo público como privado.

Nuestro equipo interdisciplinario de trabajo se enfoca al desarrollo de soluciones tecnológicas que apoyen la comunicación y posibiliten la coordinación de acciones entre las personas.

[contacto@webmachine.cl](mailto:contacto@webmachine.cl)

Román Días 205, oficina 405, Providencia, Santiago.

Fono: 22 353536

# Nuestros clientes



# Portafolio Completo: [www.webmachine.cl/portafolio](http://www.webmachine.cl/portafolio)

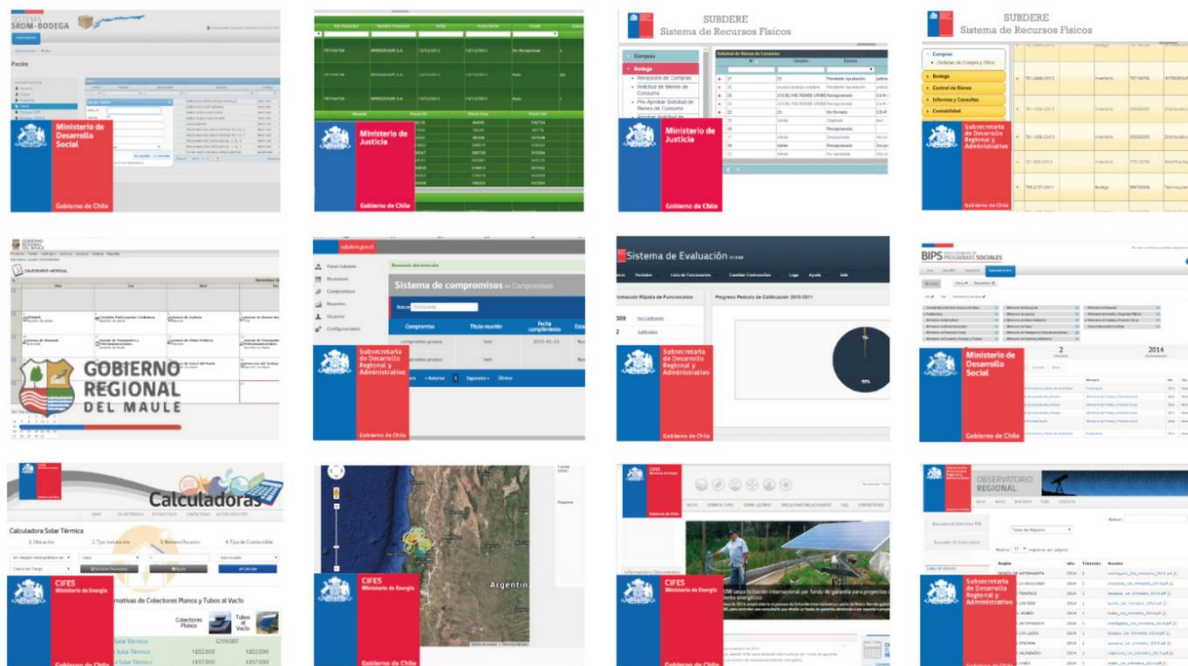

SISTEMA AGENDA INSTITUCIONAL



SISTEMA EVALUACIÓN DEL DESEMPEÑO



SISTEMA INVENTARIO



SISTEMA OFICINA DE RECLAMO Y SUGERENCIA



SISTEMA GESTIÓN DE CONTENIDOS WEBMACHINE



SISTEMA DE COMPROMISOS Y REUNIONES